

5 СЕРИЯ

ДЕКОРАТИВНЫЕ ФОНАРИ ВЫСОТОЙ ДО 2 М

Оформление входных групп, парапетов, лестниц, освещение и благоустройство парков и внутренних дворов – назначение фонарей этой серии.

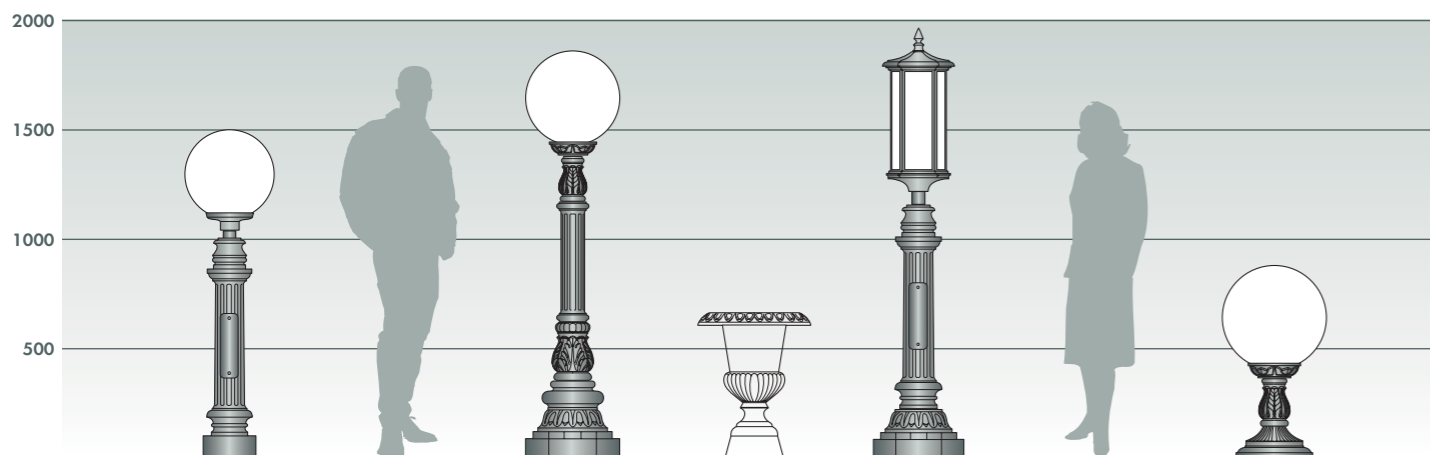

5-1

высота 1500
вес 65 кг
светильник "Шар"
d=400

тумба

T.02

5-3

высота 1700
вес 92 кг
светильник "Шар"
d=400
чаша 4.03

ствол

Б.02

база

ОГ.05

оголовок

Ц.02

основание

Ц.02

5-5

высота 1900
вес 112 кг
светильник

основание

Ц.02

тумба

T.02.1

5-7

высота 700
вес 20 кг
светильник "Шар"
d=400

чаша

Ч.03

капитель

КА.02

основание

Ц.04

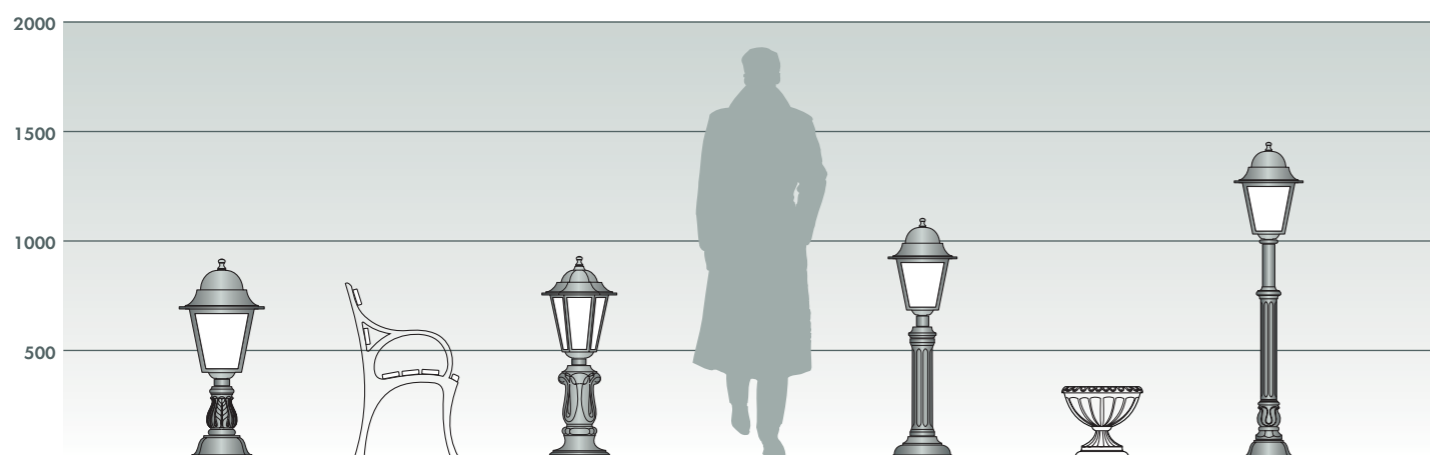

5-39

высота 750
вес 14 кг
светильник

капитель

КА.02

оголовок

ОГ.01

5-40

высота 850
вес 23 кг
светильник

V.38

база

Б.09

5-41

высота 1100
вес 18 кг
светильник

переходник

П.02

ствол

С.02

оголовок

ОГ.03

5-42

высота 1450
вес 33 кг
светильник

труба

Канелюр

база

Б.12

оголовок

ОГ.01

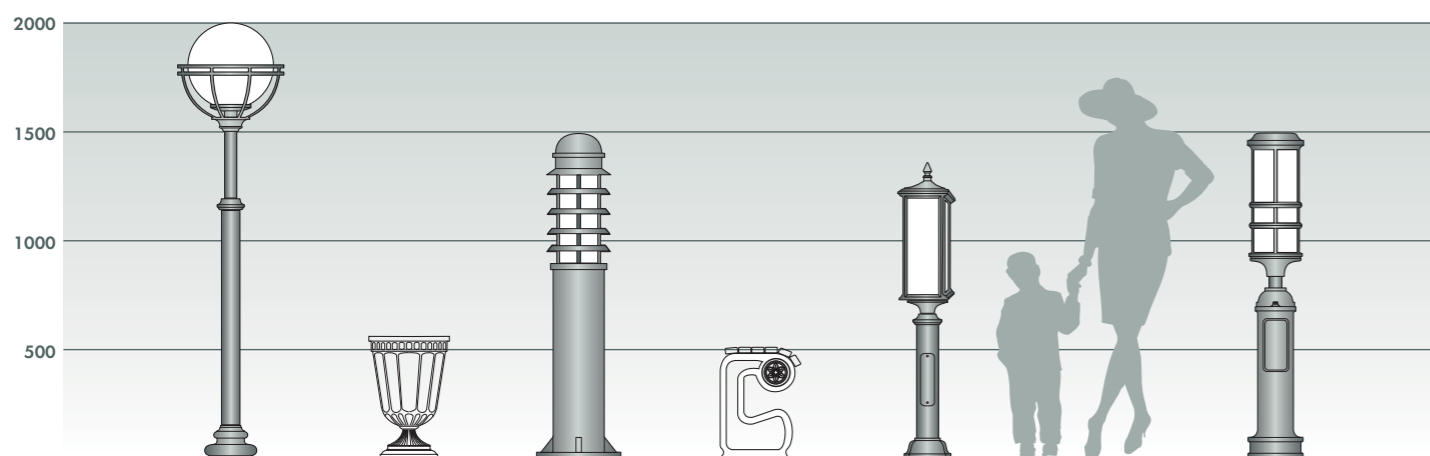

5-18

высота 2000
вес 46 кг
светильник

сбойка

d=89/60

переходник

П.02

оголовок

ОГ.05

5-14

высота 1500
вес 55 кг
труба

рассеиватель

оргстекло

d=219

5-34

высота 1400
вес 27 кг
светильник

труба

d=102

оголовок

ОГ.01

5-25

высота 1500
вес 52 кг
светильник

V.21

тумба

T.16

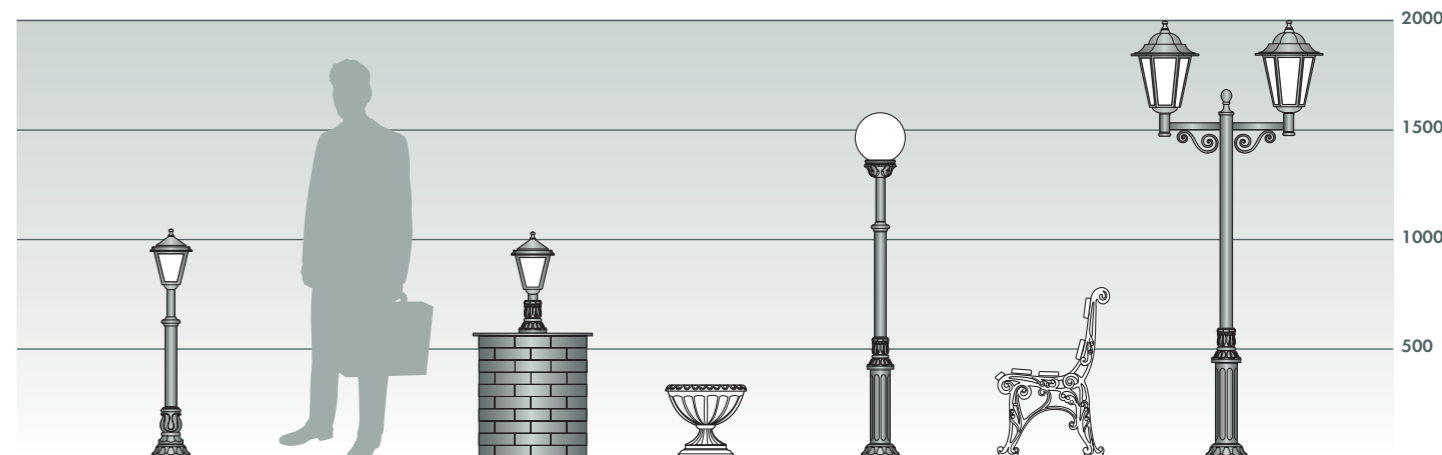

5-26.1

высота 1100
вес 15 кг
светильник
переходник

сбойка

d=60/48

база

Б.12

оголовок

ОГ.06

5-26.2

высота 500
вес 9 кг
светильник

V.36

переходник

П.05

5-27.1

высота 1700
вес 45 кг
светильник "Шар"
d=250
чаша 4.04

переходник

П.01

сбойка

d=60/48

переходник

П.05

труба

Канелюр

оголовок

ОГ.06

5-28.1

высота 2000
вес 60 кг
светильник V.38(2)
кронштейн К-02(2)

сбойка

d=60

переходник

П.05

оголовок

ОГ.06

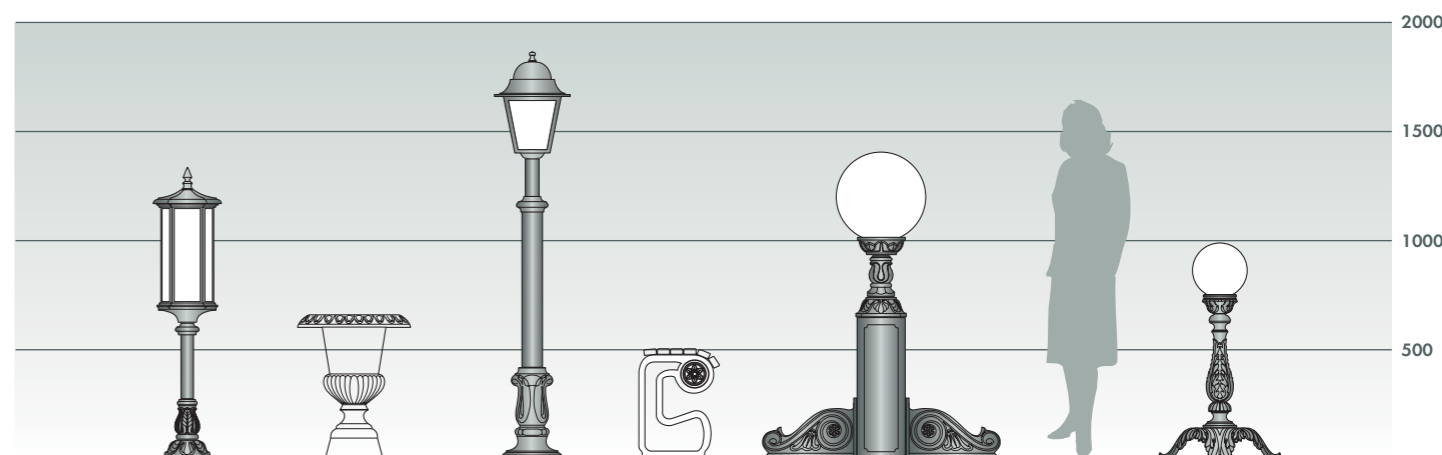

5-29

высота 1300
вес 30 кг
светильник

сбойка

d=60

капитель

КА.02

оголовок

ОГ.02

5-30.1

высота 1700
вес 30 кг
светильник

сбойка

d=60/48

переходник

П.01

база

Б.09

5-31.1

высота 1400
вес 56 кг
светильник "Шар"
d=400

чаша

Ч.03

база

Б.12

оголовок

ОГ.02

основание

Ц.09

5-32.1

высота 1000
вес 19 кг
светильник "Шар"
d=250

чаша

Ч.04

база

Б.11

основание

Ц.06

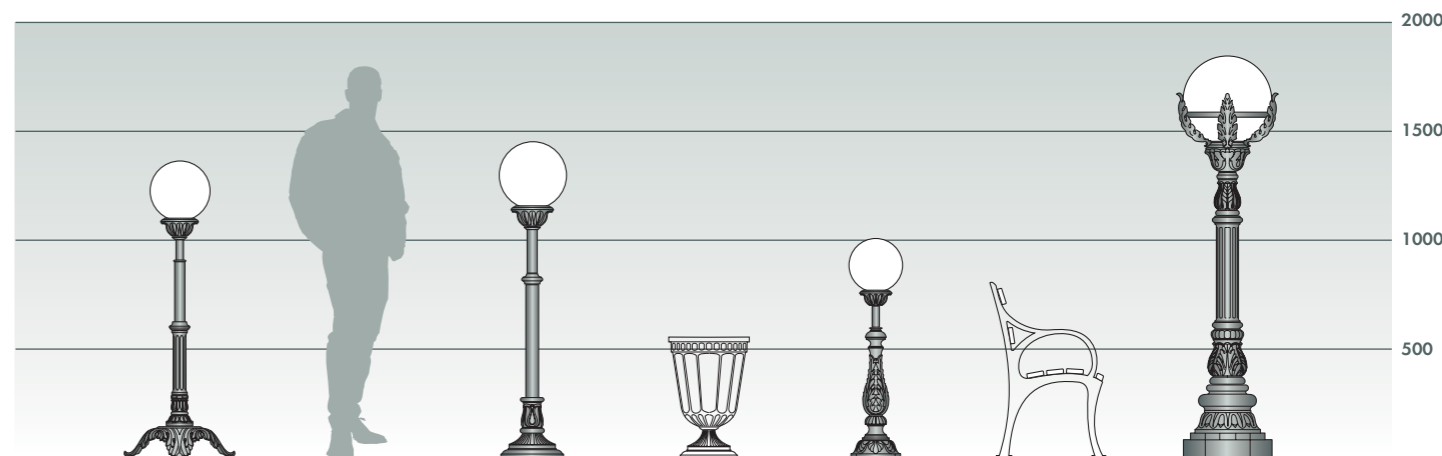

5-33

высота 1400
вес 24 кг
светильник
d=300

чаша

Ч.01

столбик

С.01

база

Б.16

основание

Ц.06

5-24.1

высота 1400
вес 19 кг
светильник "Шар"
d=250
чаша 4.01

переходник

П.01

сбойка

d=60/48

капитель

КА.01

основание

Ц.04

5-35

высота 1100
вес 18 кг
светильник "Шар"
d=250

чаша

Ч.01

база

Б.11

оголовок

ОГ.02

5-36

высота 1800
вес 120 кг
светильник "Шар"
d=400
чаша 4.04

капитель

КА.02

столбик

С.02

база

Б.02

оголовок

ОГ.05

основание

Ц.07

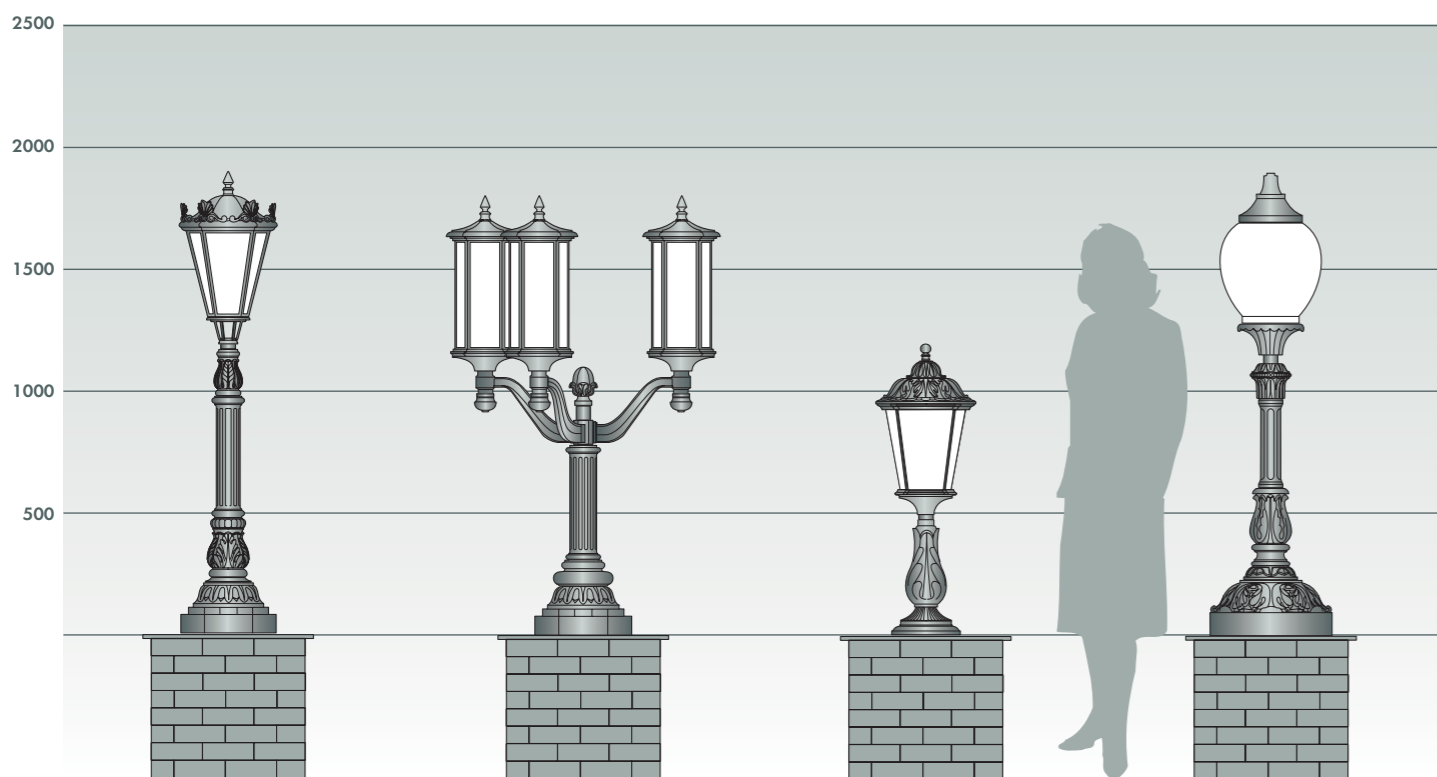

5-45			5-37			5-47			5-48						
высота	1900	столбик	С.02	высота	1800	пика	Н.08	высота	1200	капитель	КА.13	высота	1900	столбик	С.02
вес	100 кг	база	Б.02	вес	65 кг	столбик	С.02	вес	60 кг	основание	Ц.04	вес	80 кг	база	Б.10
светильник	V.07K	основание	Ц.02	светильник	V.01(3)	оголовок	ОГ.05	светильник	V.05			свет-к	"Лотос"	чаша	Ч.03
капитель	КА.02			кронштейн	К-11(3)	основание	Ц.02					капитель	КА.04	основание	Ц.07

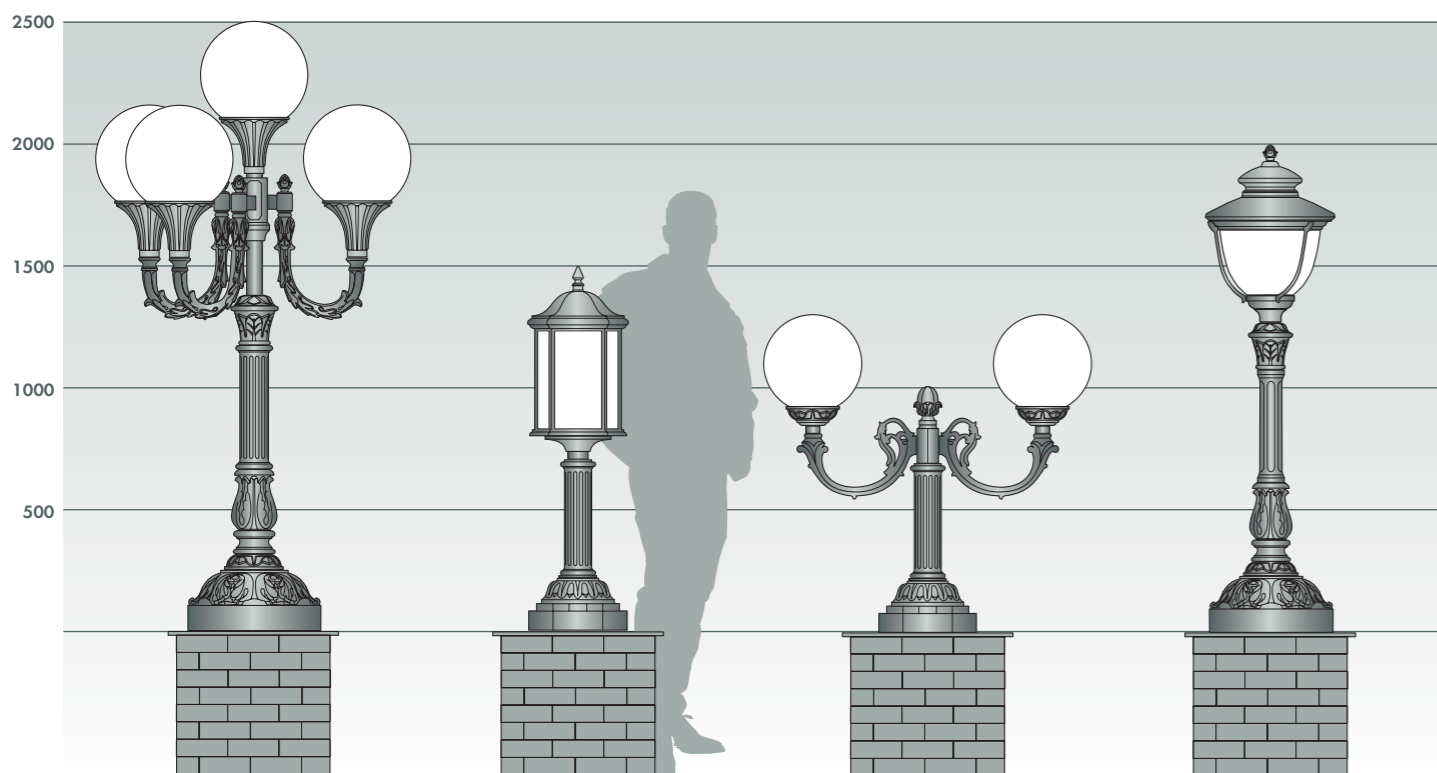

5-44			5-46			5-38			5-43						
высота	2500	капитель	КА.04	высота	1500	столбик	С.02	высота	1300	кронштейн	К-05(2)	высота	2000	столбик	С.02
вес	135 кг	столбик	С.02	вес	90 кг	основание	Ц.02	вес	53 кг	пика	Н.08	вес	75 кг	база	Б.10
св-к "Шар"	d=400(4)	база	Б.10	светильник	V.11			светильник	"Шар"	столбик	С.02	светильник	V.15	чаша	Ч.03
чаша	Ч.02	чаша	Ч.03					чаша	d=400(2)	основание	Ц.02	капитель	КА.04	основание	Ц.07
кронштейн	К-19(3)	основание	Ц.07					чаша	Ч.03(2)						

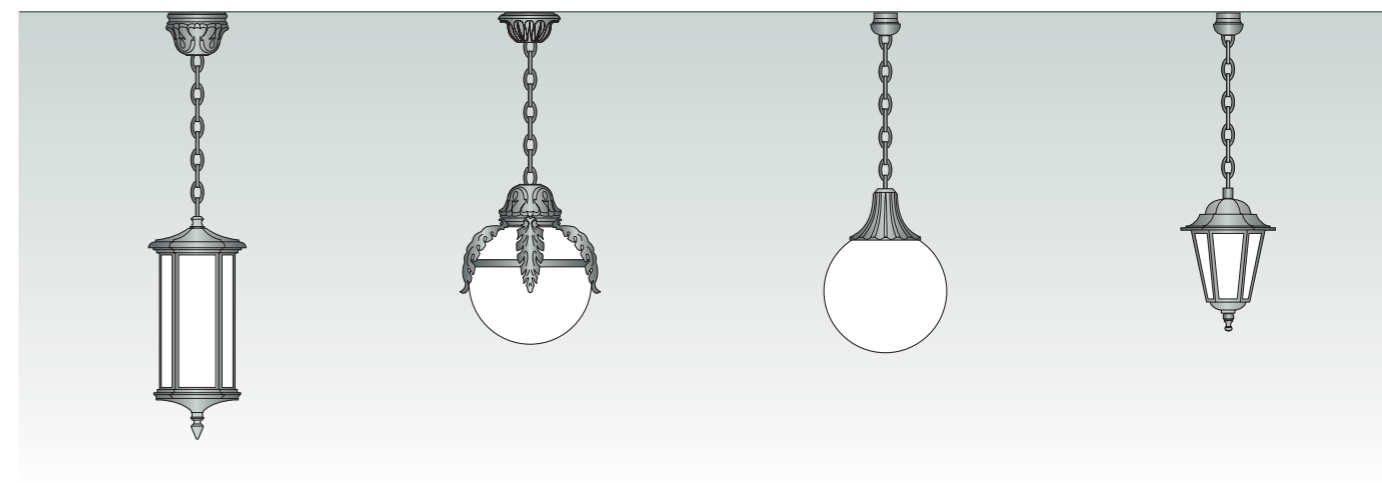

V.01 светильник V.01 в подвесном варианте
V.38 светильник V.38 в подвесном варианте
 варианты декора подвесного светильника "Шар" d=400 мм

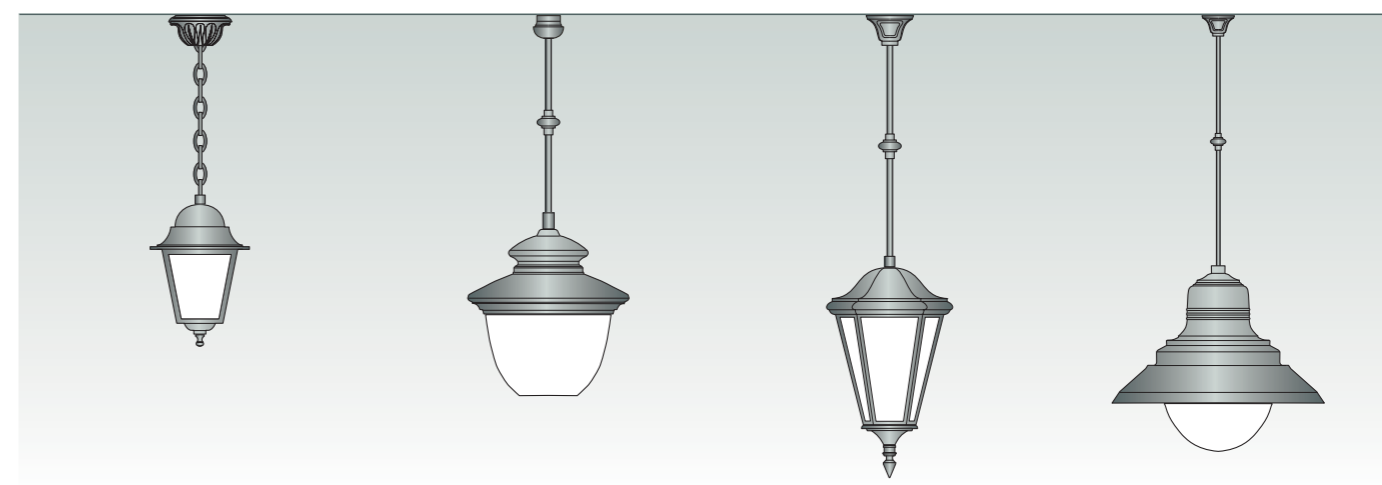

V.37 светильник V.40 в подвесном варианте
V.15 светильник V.29 в подвесном варианте
V.07 светильник V.07 в подвесном варианте
V.14 светильник V.34 в подвесном варианте



V.17 светильник V.17 в подвесном варианте
 варианты люстр